

# Ebre

## D'estètica urbana, en ferro i fusta

Ref. VH00DB004

Tanca d'estètica geomètrica i lleugera. Perfecta per a zones urbanes.

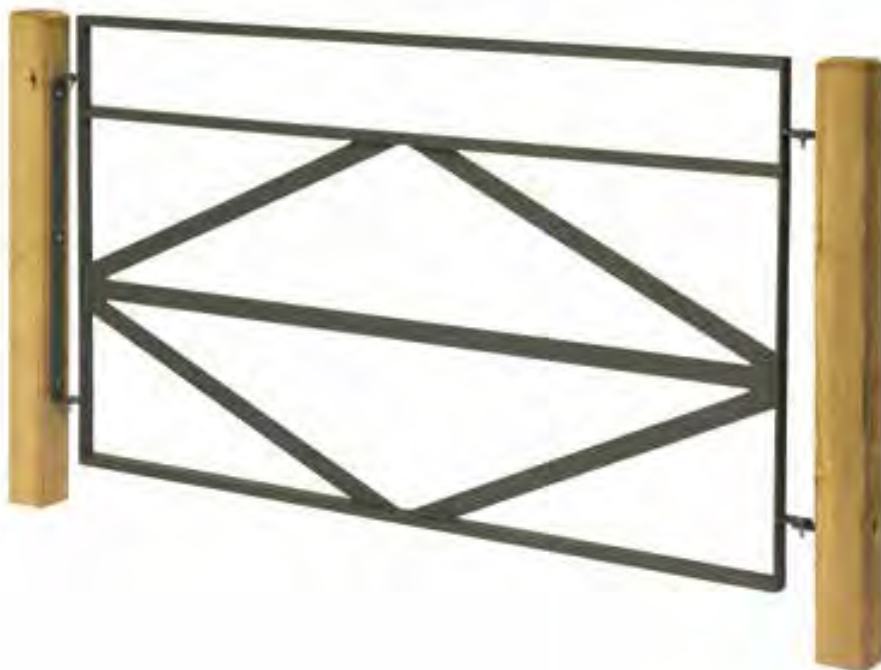

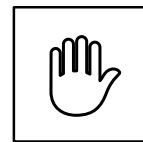

### Material

Fusta de pi, tub rectangular i passamà de ferro.

### Acabat

Fusta de pi de Flandes tractada a l'autoclau nivell IV La impregnació es realitza per mitjà del sistema Bethel buit-pressió a base de sals hidrosolubles lliures de crom i arsènic. Ferro zincat i pintat al foc amb pintura epoxi.

### Entrega

Mòduls desmuntats. Pilars, ancoratges i cargols a part.

### Informació tècnica

Mides en cm

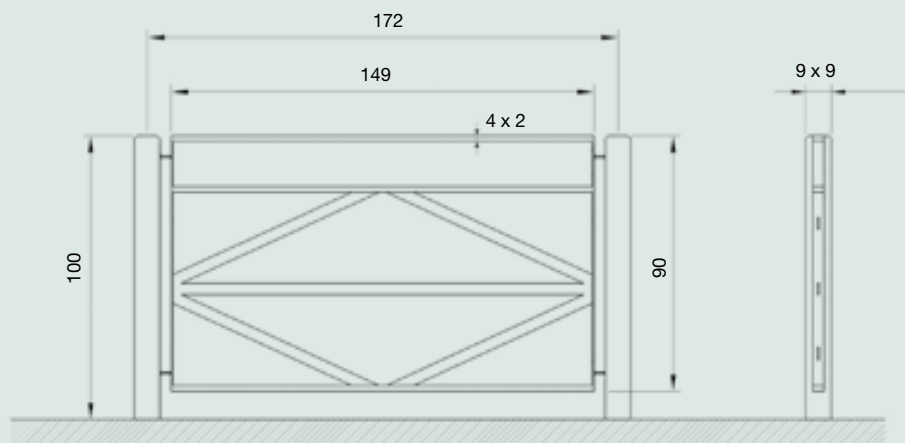

### Instal·lació

#### En terreny tou

Fer dau.  
Formigonar pilar.  
Forat 20 x 20.

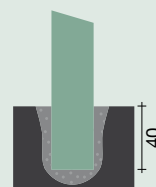

#### En terreny fort

Foradar amb platines i tacs metàl·lics.

No apte en terreny amb desnivell.

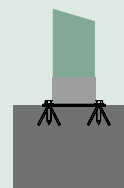

#### En terreny fort

Foradar amb broca.  
Formigonar pilar.  
Forat Ø 15.

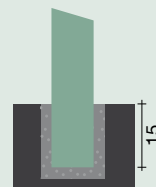

### Peces associades



Ref. PBC-90

### Instruccions de muntatge

#### Terreny pla

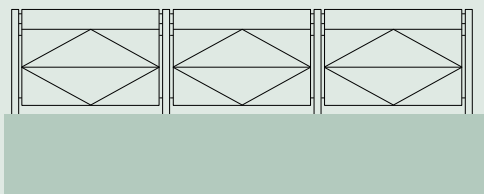

#### Terreny amb desnivell

